



Ambientes.



01 - p.10



02 - p.16



03 - p.20



04 - p.26



05 - p.30



06 - p.38



07 - p.42



08 - p.46



09 - p.50



10 - p.54



11 - p.62



12 - p.66



13 - p.70



14 - p.78



15 - p.80



16 - p.84



17 - p.90



18 - p.98



19 - p.104



20 - p.108



21 - p.110



22 - p.112



23 - p.120



24 - p.124



25 - p.128



26 - p.132



27 - p.136



28 - p.140



29 - p.148



30 - p.150



31 - p.154



32 - p.158



33 - p.160



34 - p.164

01.

Elegancia y versatilidad.
La opción de incluir luces en estantes agrega un toque de sofisticación.



- **Curiosidades.**

Todos los elementos quedan suspendidos gracias a que cada elemento encaja a la perfección entre los paneles verticales. En cualquier momento **puedescambiar la distribución** según las necesidades que tengas.

- **Acabados.**



Nogal



Tirador
Line S
Antracita



Negro





- **Curiosidades.**

Una opción interesante son los **paneles iluminados** con **crystal mate** que ofrecen una luz suave y una estética única. Esta luz ambiente genera una gran armonía en la habitación. Además, esta iluminación es totalmente **ajustable** con un mando a distancia, lo que te permite no solo encender y apagar la luz, sino también controlar su intensidad.

- **Acabados.**



Nogal

Tirador
Syma
Antracita

Negro



02.

El sistema de raíles ocultos permite una personalización casi infinita del vestidor, con una amplia gama de elementos disponibles como estantes, módulos de cajones, pantaloneros, zapateros, entre otros, y todo combinable a tu gusto.



Cuidamos e integramos todos los detalles.

El **acabado Marfil** es la elección ideal para lograr un **estilo elegante y chic**.

- **Curiosidades.**

El **módulo zapatero** es ideal para mantener una apariencia ordenada y armoniosa en el vestidor, con opciones disponibles en varios colores y **adaptable a diferentes medidas** gracias a su diseño extensible.

- **Acabados.**



Marfil



Tirador
Line S
Blanco



Blanco

03.

El vestidor se caracteriza por ofrecer una visibilidad total de tus prendas y accesorios, pero con una presentación sumamente elegante y llamativa.





• **Curiosidades.**

Hay una amplia gama de accesorios para personalizar tu estidor. Entre las opciones disponibles se encuentran los **casilleros**, con varios modelos disponibles, los cuales ofrecen diversas alternativas para guardar objetos pequeños de **manera ordenada y accesible**.

• **Acabados.**

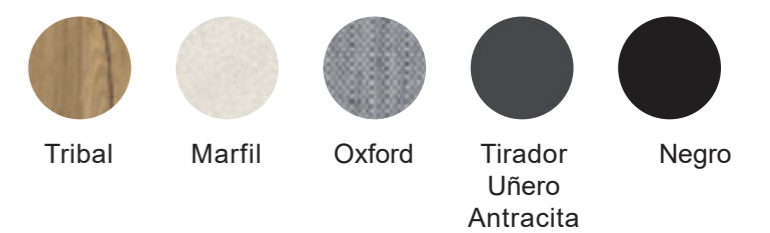

- **Detalle.**

Las **bandejas extraíbles** son un elemento imprescindible en todos nuestros modelos de armario, y en el caso del vestidor no podrían faltar. Con su **diseño práctico y funcional**, estas bandejas te permiten acceder fácilmente a tus prendas y mantenerlas organizadas de manera eficiente.



04.

En los vestidores , es posible maximizar el espacio disponible gracias a la posibilidad de construir rinconeros. La combinación de dos profundidades en los elementos del vestidor no solo lo hace más funcional, sino que también mejora su apariencia visual. Esta opción es ideal para aprovechar al máximo incluso los rincones más difíciles de la habitación, y así lograr una distribución eficiente y estética en tu vestidor.



- **Curiosidades.**

Siempre a la vista gracias a los **módulos con sobre de cristal.** Un punto más a favor de la funcionalidad. Además, el **cajón mini organizador** es otra alternativa para mantener tus pertenencias ordenadas y accesibles.

- **Acabados.**

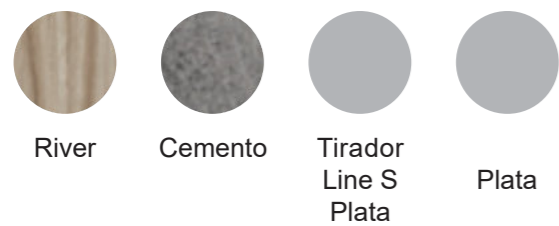

05.

Con una estética cuidada y una calidad excepcional, el vestidor es la elección perfecta para aquellos que valoran tanto el diseño como la calidad.





- **Curiosidades.**

Para la **iluminación** de los estantes, el cableado va encastado en vertical, cerca de los rieles, oculto por un discreto perfil.

- **Acabados.**

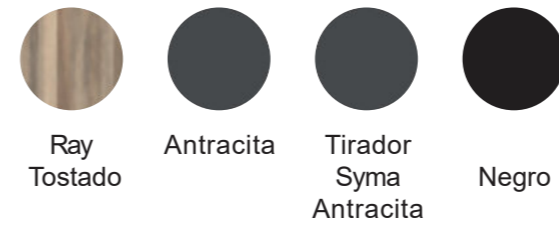

- **Detalle.**

Las barras rectas con **sistema antideslizante** se integran de manera elegante y son altamente funcionales. Estas barras están disponibles en cuatro acabados diferentes: **blanco, negro y plata**, lo que te permite elegir la opción que mejor se adapte a la estética de tu espacio. Con el vestidor, no solo tendrás un espacio de almacenamiento eficiente y personalizado, sino también una **estética elegante y amplia** en todos los detalles.

• Características de los paneles.

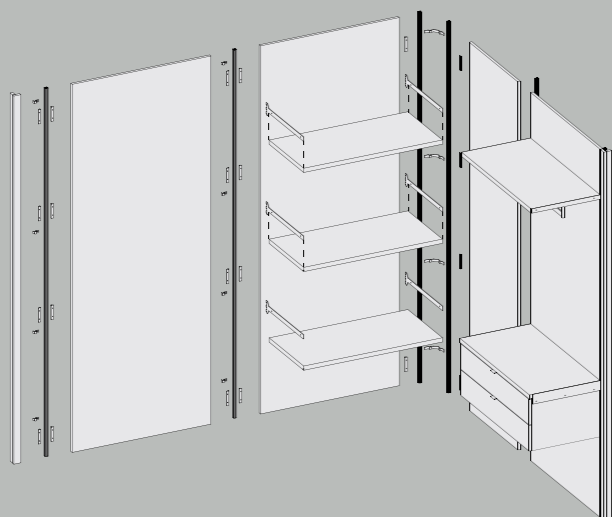

Se compone de paneles instalados a pared mediante guías de aluminio.

Entre paneles se instalan las guías-cremallera donde posicionaremos los diversos elementos.

Paneles: De grueso 19 mm pueden ser de cualquier color de nuestra colección.

Los soportes para estantes y módulos pueden ser en color Blanco, Negro o Plata.

Niveladores ocultos. Estantes de grueso 3 cm.

Las cajoneras y módulos de estantes extraíbles, con sobre de 3 cm y guías de extracción total.

Los acabados laterales van con tapeta vista o con tapeta empotrada.

• Iluminación.

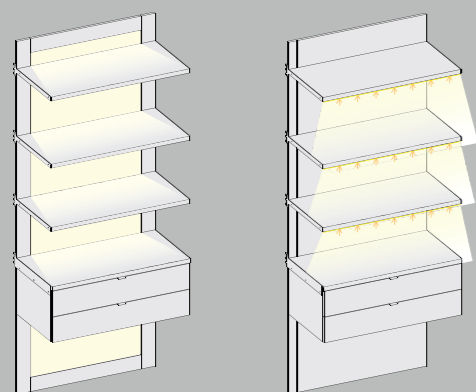

Iluminación en panel con cristal mate templado

Iluminación en estantes

Ancho del led: 7 mm Tipo de luz : 4000 k.

Se ilumina gracias a un pulsador o con mando a distancia. Si es con mando a distancia se puede regular la intensidad.

• Componentes.

Estos son algunos de los componentes disponibles para el vestidor.

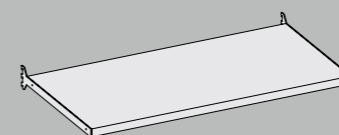

Estante

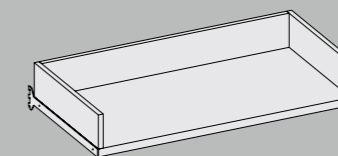

Bandeja

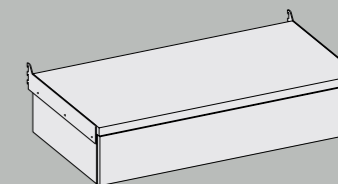

Módulo de 1 cajón

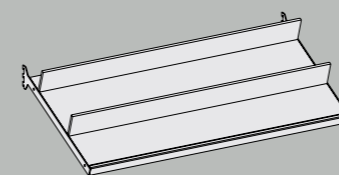

Estante inclinado zapatero

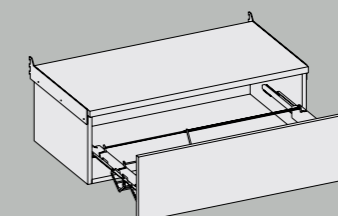

Módulo zapatero metálico

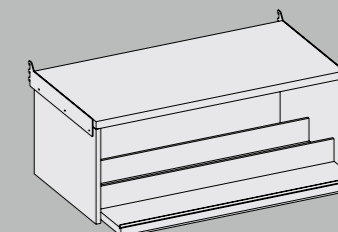

Módulo zapatero extraíble

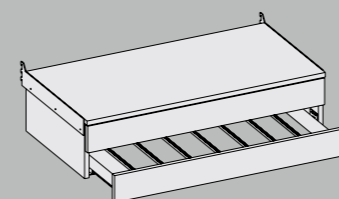

Módulo pantalonero y cajón mini

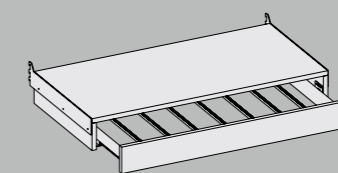

Módulo pantalonero

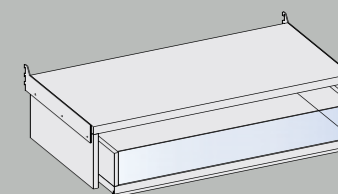

Bandeja extraíble con frente de cristal

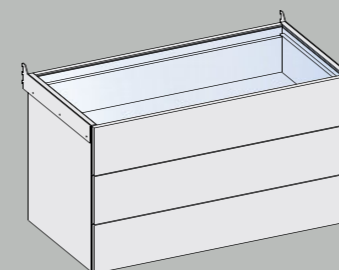

Módulo 3 cajones con sobre de cristal

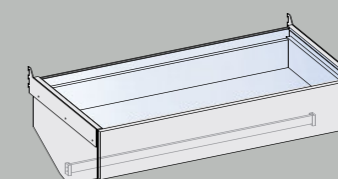

Módulo 1 cajón con sobre de cristal y barra

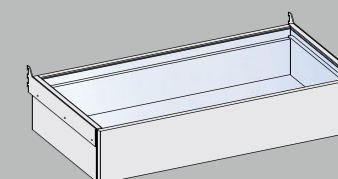

Módulo 1 cajón con sobre de cristal

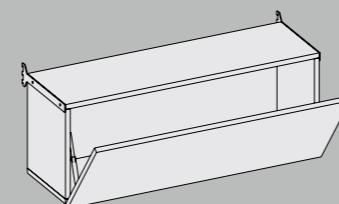

Cubo portón abatible

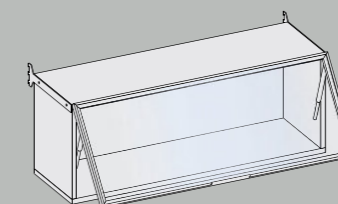

Cubo portón elevable de cristal

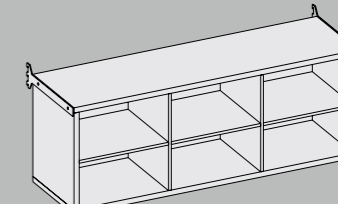

Casillero



06.

Paz y orden.

- **Curiosidades.**

Es posible lograr un **aspecto más ordenado** en un vestidor si se oculta el accesorio del pantalonerero. Cerrado combina mucho mejor con los cajones mini que tiene a su lado.

- **Acabados.**



Roble Eco



Verde



Tirador
Line
Verde



07.

Si lo que se quiere es aprovechar al máximo el espacio en una habitación, un rinconero puede ser una excelente opción. Este gran espacio conviven el vestidor y los armarios de bisagras con puertas de cristal.





- **Curiosidades.**

Los **estantes zapateros fijos** presentan una inclinación óptima para la colocación de tus zapatos, lo que los hace ideales para mantener tus calzados organizados. Gracias al perfil de aluminio en la parte frontal y las dos lamas en la parte trasera, podrás colocar sus zapatos de forma ordenada y sin temor a que se deslicen o se amontonen.

- **Acabado.**

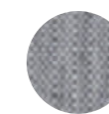

Oxford

08.

La combinación del vestidor y un armario de bisagras de puerta de cristal flutes no solo aporta una sensación de amplitud y luminosidad a la habitación, sino que también le da un toque elegante y sofisticado. Además, si deseas resaltar algunos elementos del armario, puedes añadir luz en los estantes que elijas para crear un efecto visual aún más impresionante.





- **Curiosidades.**

Tú decides qué elementos incorporar para obtener un **espacio de almacenamiento práctico y funcional** que se adapte a tus necesidades y gustos.

Puedes incluir **cajoneras** para guardar ropa interior o accesorios, **bandejas extraíbles** para facilitar el acceso a tus prendas y complementos, y **zapateros extraíbles**, lo que te permite mantenerlos organizados.

- **Acabados.**



Espiga



Blanco



Tirador
Line
Blanco



Perfil
Blanco

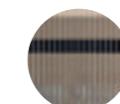

Cristal
Flutes

09.

¿Por qué no tener un vestidor abierto sin renunciar a una parte cerrada?

Los vestidores se complementan en medidas y acabados con los armarios de puertas de bisagras, en este caso con cristal transparente y marco de aluminio negro.





• **Curiosidades.**

En un mismo hueco de armario o vestidor, puedes colocar **has- ta 5 bandejas**, lo que te permite optimizar el espacio disponible y maximizar la capacidad de almacenamiento. De esta forma, podrás tener tus **prendas perfectamente organizadas y clasificadas** por tipo, color o -rada y acceder fácilmente con el sistema de extracción total.

• **Acabados.**

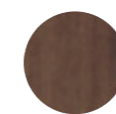

Nogal



Marfil



Tirador
Syma
Antracita



Perfil
Negro



10.



Máxima elegancia con los cajones con frente de cristal.

- **Curiosidades.**

Todas las bandejas extraíbles tienen un perfil de aluminio en la parte inferior para utilizarlo como tirador y **abrir la bandeja con facilidad**. Las guías son de extracción total y cierre amortiguado.

- **Acabados.**



Lino

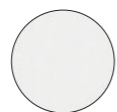

Blanco



Tirador
Syma
Plata

-
- Características de los cuerpos de armario.

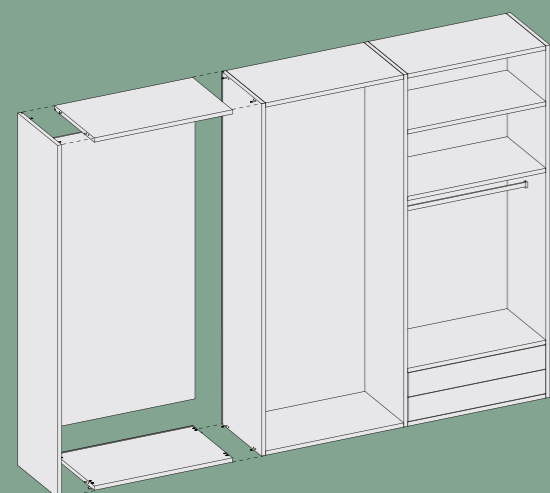

Ancho: mín. 26 cm - máx. 162 cm

Pueden ser de cualquier color de nuestra colección.

Estructura y estantes contruidos con gruesode 3 cm.

Altura máxima hasta 280 cm.

Niveladores de 0.6 cm. en los estantes suelo.

Las traseras van siempre montadas en las regatas de costados, techo y suelo.

Puede ir mecanizado con multitaladro o mecanizado especial según cliente.

- Iluminación interior.



Iluminación en costados

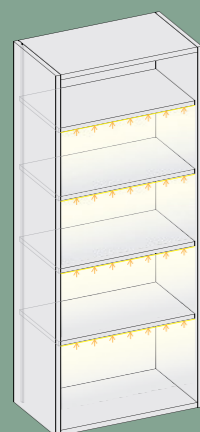

Iluminación en estantes

Ancho del led: 7 mm Tipo de luz : 4000 k

Funciona con mando a distancia.

Intensidad de luz regulable.



con luz · **Ambiente 11** / con armario de bisagras · **Ambiente 12** /
con cantos bicolor · **Ambiente 13**



11.

La iluminación indirecta del vestidor ofrece una mejor visibilidad de las prendas, un ambiente agradable y un realce del diseño.

• **Curiosidades.**

Los bastidores son una opción **elegante y funcional** para tu vestidor, gracias a su diseño en aluminio y la posibilidad de incorporar una **tira de led en su interior**. Con ellos, podrás disfrutar de una iluminación suave e indirecta.

• **Acabados.**



River



Carbón



Tirador
Uñero
Plata



Bastidor
Plata



12.

La combinación de vestidor y armario de bisagras es una opción práctica y funcional. En esta composición los vestidores van a techo, consiguiendo una estética muy elegante.



- **Curiosidades.**

La amplia gama de medidas disponibles para los elementos de tu vestidor te proporciona la libertad y la flexibilidad que necesitas para un espacio de almacenamiento óptimo y adaptado a tus necesidades.

- **Acabados.**

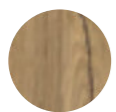

Tribal



Lino



Tirador
Line
Antracita



Bastidor
Negro







Práctico y cómodo en todos sus sentidos.

- **Curiosidades.**

La combinación de acabados en-tre el canto y la superficie es un detalle importante en el diseño de tu vestidor que puede hacer que luzca mucho **más moderno y atractivo**. Con la variedad de acabados disponibles, p o d r á s encontrar la combinación p e r -fecta para darle ese toque extra de **estilo y personalidad**.

- **Acabados.**

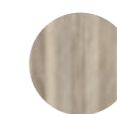

Ray Natural



Blanco

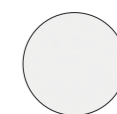

Tirador Boom S Blanco

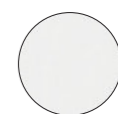

Bastidor Blanco

• Características de los bastidores.

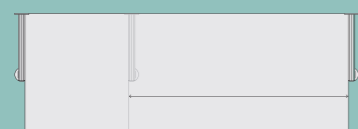
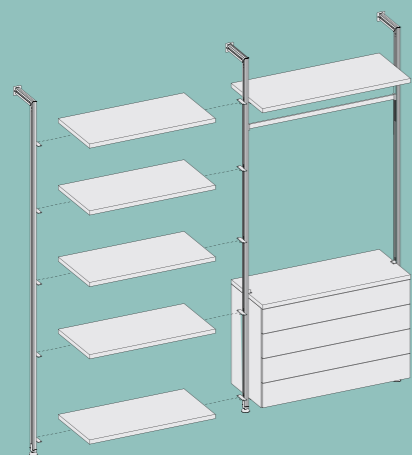

Mín. 39 cm - máx. 122 cm

Altura máxima 280 cm.

Los bastidores son de aluminio, en color Blanco, Negro y Plata.

Niveladores en los bastidores, que se pueden nivelar 1.3 cm.

Estantes construidos con grueso de 3 cm y pueden ser de cualquier color de nuestra colección.

Los estantes llevan soportes para ir en la guía del bastidor y se pueden regular a cualquier altura.

Las barras de colgar son de aluminio con soportes que van colocados en los perfiles.

Los módulos de cajones van colgados en los bastidores mediante soportes.

• Iluminación.

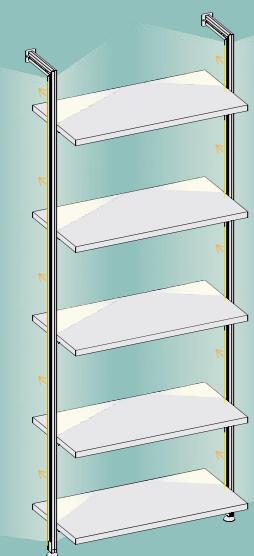

Tipo de luz : 4000 k.

El led va instalado en la parte interior del bastidor y da una luz indirecta que ilumina la pared.

• Sujeción de los bastidores.

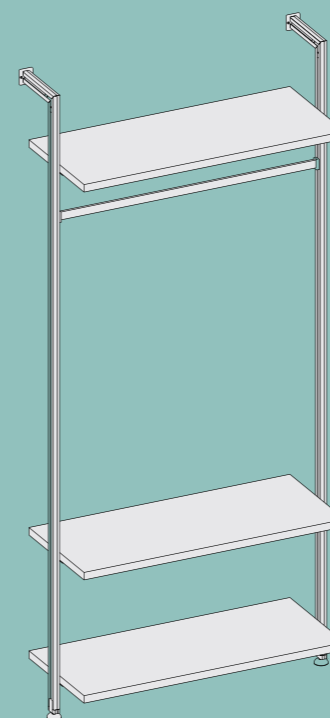

Bastidores instalados a pared

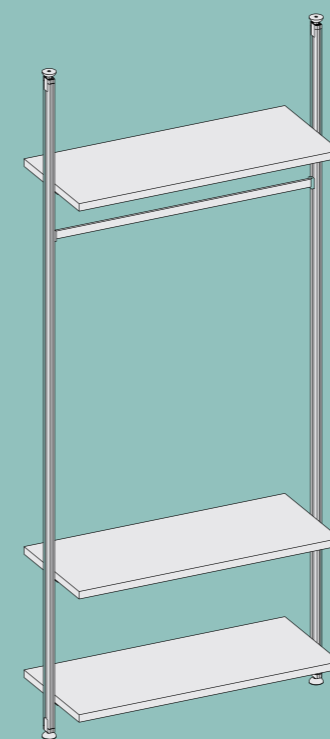

Bastidores instalados a techo



Bisagras.

Puertas lisas / Puertas aluminio y cristal / Combinados / Abuhardillados / Rinconeros

14.

La sencillez es la clave de la verdadera elegancia.

- **Curiosidades.**

Elige **cualquier acabado** para el interior de armario. La combinación del nuevo **Roble Eco** con el **blanco** siempre es un éxito asegurado.

- **Acabados.**



Roble Eco

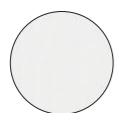

Blanco

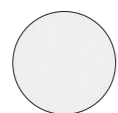

Tirador
Boom XXL
Blanco





15.

Un armario con puertas lisas monocromático es la pureza llevada a su máxima expresión.



• **Curiosidades.**

El nuevo **tirador Syma** es sencillo y elegante. Está disponible en varias medidas y en todos los **unicolores y plata**. Combinar los tamaños aporta dinamismo.

• **Acabados.**



16.

El acabado Tribal ofrece una elegancia natural llena de energía y personalidad.







- **Curiosidades.**

La **bandeja extraíble zapatero** es ideal para mantener el orden. Es cómoda y se adapta a todos los anchos.

- **Acabados.**

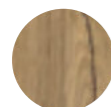

Tribal



Cemento



Tirador
Uñero
Antracita





17.

Un armario con puertas de cristal es la fusión perfecta entre funcionalidad y estilo, permite exhibir tus piezas más preciadas con elegancia y sofisticación.



• **Curiosidades.**

Una de las principales novedades de esta colección es la **iluminación led** en esta serie. Gracias a su sencillez lograrás iluminar cada rincón de tu armario de la manera **más discreta.**

• **Acabados.**



Nature



Perfil Negro



Cristal Transparente

Descubre la variedad de estilos que ofrecen los distintos cristales disponibles.



Cristal **Parsol negro.**

El cristal parsol negro es como un velo misterioso que otorga un toque de **elegancia y sofisticación** a cualquier ambiente. Además este tipo de vidrio ofrece protección al exceso de luz solar.



Cristal **Flutes.**

Este cristal tiene un **diseño de líneas verticales**. Ofrece privacidad sin sacrificar la luminosidad, lo que lo convierte en la opción perfecta para aquellos que desean un **equilibrio** entre funcionalidad y diseño.



Cristal **Micro.**

Es ideal para aquellos que buscan agregar un toque de **privacidad** a su armario sin dejar de lado el estilo y la sofisticación ya que su diseño es minimalista y moderno gracias a su textura micro.

Cristal Stopsol.

El cristal stopsol es una maravilla técnica que combina **funcionalidad y belleza** en un solo material. La capa exterior refleja la luz y hace un efecto espejo que dificulta ver el interior.

Si instalamos iluminación led o n - trolada por mando a distancia, para no tener que abrir las puertas para iluminar el interior, el efecto espejo desaparecerá para dar paso a la transparencia.

La parte izquierda del armario tiene la luz interior apagada y vemos el **efecto espejo** y la parte derecha encendida para ver su interior y **dar al espacio luz ambiente**.



18.

Los acabados inspirados en la naturaleza nunca pasan de moda y aportan un toque de paz a cualquier ambiente.

• **Acabados.**



Ray
Natural

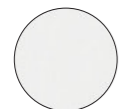

Blanco

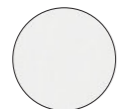

Tirador
Syma
Blanco





Las bandejas extraíbles son siempre una buena opción para mantener el orden.



• **Curiosidades.**

Los dos acabados **Ray** otorgan una apariencia orgánica que evoca la belleza de la naturaleza en su estado más puro gracias al entablillado. Pueden combinarse en armarios de puertas de diseño, en este caso puertas Mix con armarios de puertas lisas.

• **Acabados.**

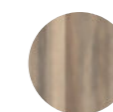

Ray
Tostado



Carbón

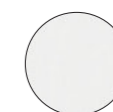

Blanco



Tirador
Syma
Blanco

Fix.



Liso.



Equal.



Mix.



**Distintas posibilidades,
un perfecto resultado.**

4 diseños de puertas.

19.

El equilibrio perfecto entre
privacidad y exposición crea un
espacio armonioso y acogedor.





• **Curiosidades.**

Las puertas de aluminio llevan incorporado el tirador en todo el perfil vertical.

Aunque los **LED** son extremadamente finos, no subestimesu poder. Son capaces de emitir una gran cantidad de luz, gracias a su **eficiente tecnología.**

• **Acabados.**

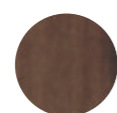

Nogal

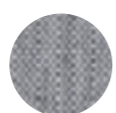

Oxford



Tirador
Line
Negro



Perfil
Negro

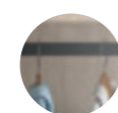

Cristal
Transparente





20.

- **Curiosidades.**

Nuestros armarios son tan **versátiles** que pueden adaptarse perfectamente a los huecos de bajo escalera, aprovechando al máximo cada espacio disponible.

- **Acabados.**



Roble Eco



Tirador
r Push

21.

- **Curiosidades.**

Con un armario incluso una buhardilla puede tener un espacio de **almacenamiento práctico y elegante.**

- **Acabados.**

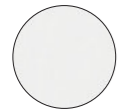

Blanco

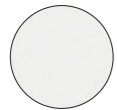

Tirador
Line XXL
Blanco



22.

Maximiza tu espacio y añade estilo con un armario rinconero. El cristal Flutes le dará a tu espacio más luminosidad y estilo.





- **Curiosidades.**

El pantalonero puede ir con **frente del mismo acabado que el interior**. Así conseguirás que todos los elementos estén integrados.

Los casilleros son una buena opción para mantener el orden de los objetos más pequeños.

- **Acabados.**



Marfil



Blanco

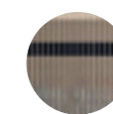

Cristal Flutes

Bisagras.

• Características de los cuerpos de armario.

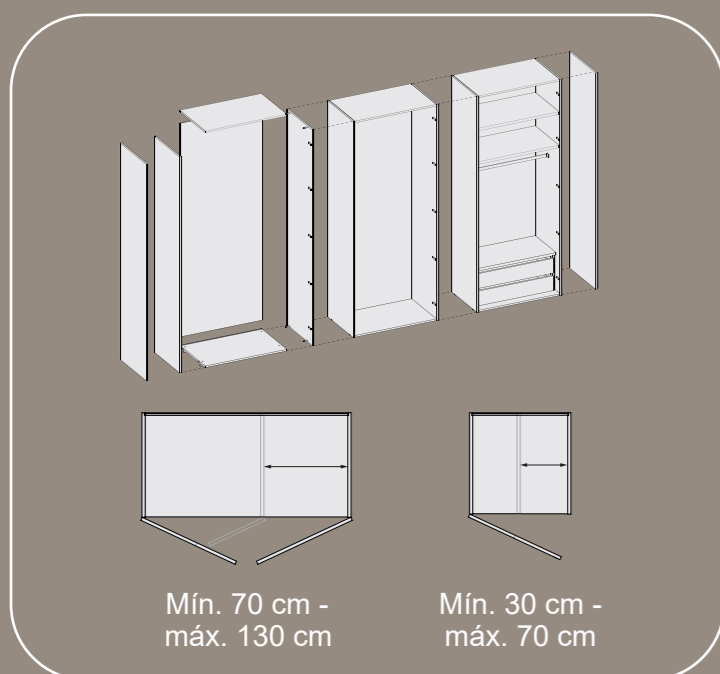

Cuerpos independientes con niveladores para una perfecta alineación.

Altura hasta 280 cm. Ancho del led: 7 mm

Estructura construida con grueso 1.9 cm.

Estantes interiores de grueso 3 cm.

Cajoneras con interior color texturizado, cajones y estantes con guías de extracción total y sobre de grueso 3 cm.

Barra rectangular de aluminio con antideslizante.

Puedes combinar cualquier color tanto en el interior como en el exterior.

Las traseras van siempre montadas en las regatas de costados, techo y suelo.

Bisagras de montaje automático de 3 regulaciones y sistema de cierre amortiguado.

• Iluminación interior.



Ancho del led: 7 mm Tipo de luz : 4000 k.

Se ilumina al abrir las puertas gracias al sensor. También puede funcionar con mando a distancia. Si es así se puede regular la intensidad.

• Armarios abuhardillados.

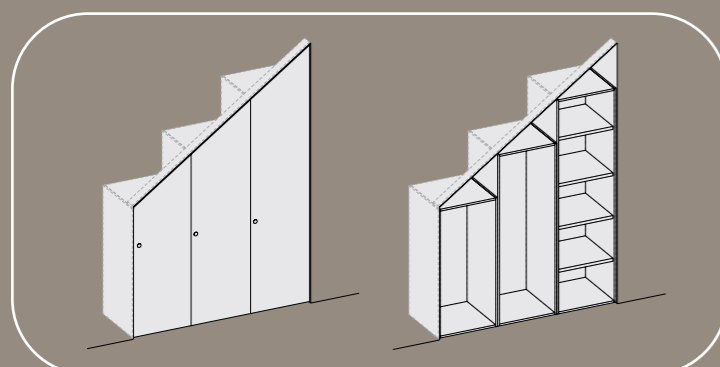

Están compuestos por armarios independientes de 1 puerta.

Las cajas de estos armarios son rectas, no se cortan a inglete.

Las puertas sí se cortan con la inclinación del hueco.

• Puertas.

En las puertas de diseño Fix, Equal y Mix pueden combinarse diferentes acabados.

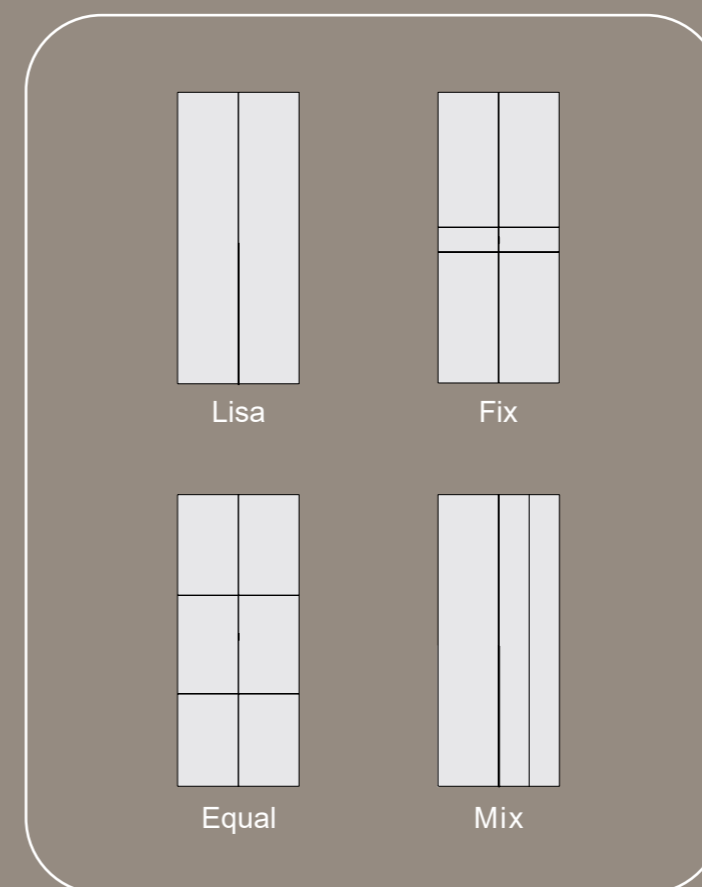

• Puertas con marco aluminio y cristal.

El marco puede ser Blanco, Negro o Plata.

El tirador siempre es encastrado en toda la altura.

Tipos de cristales: Transparente, Mate, Lacobel, Parsol, Stopsol, Micro y Flutes.

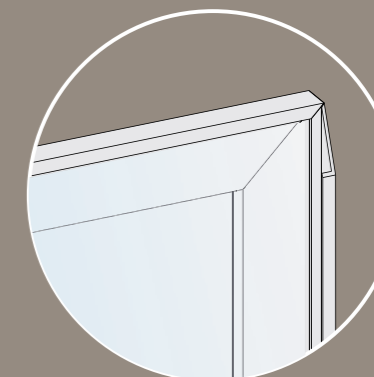

• Tiradores.

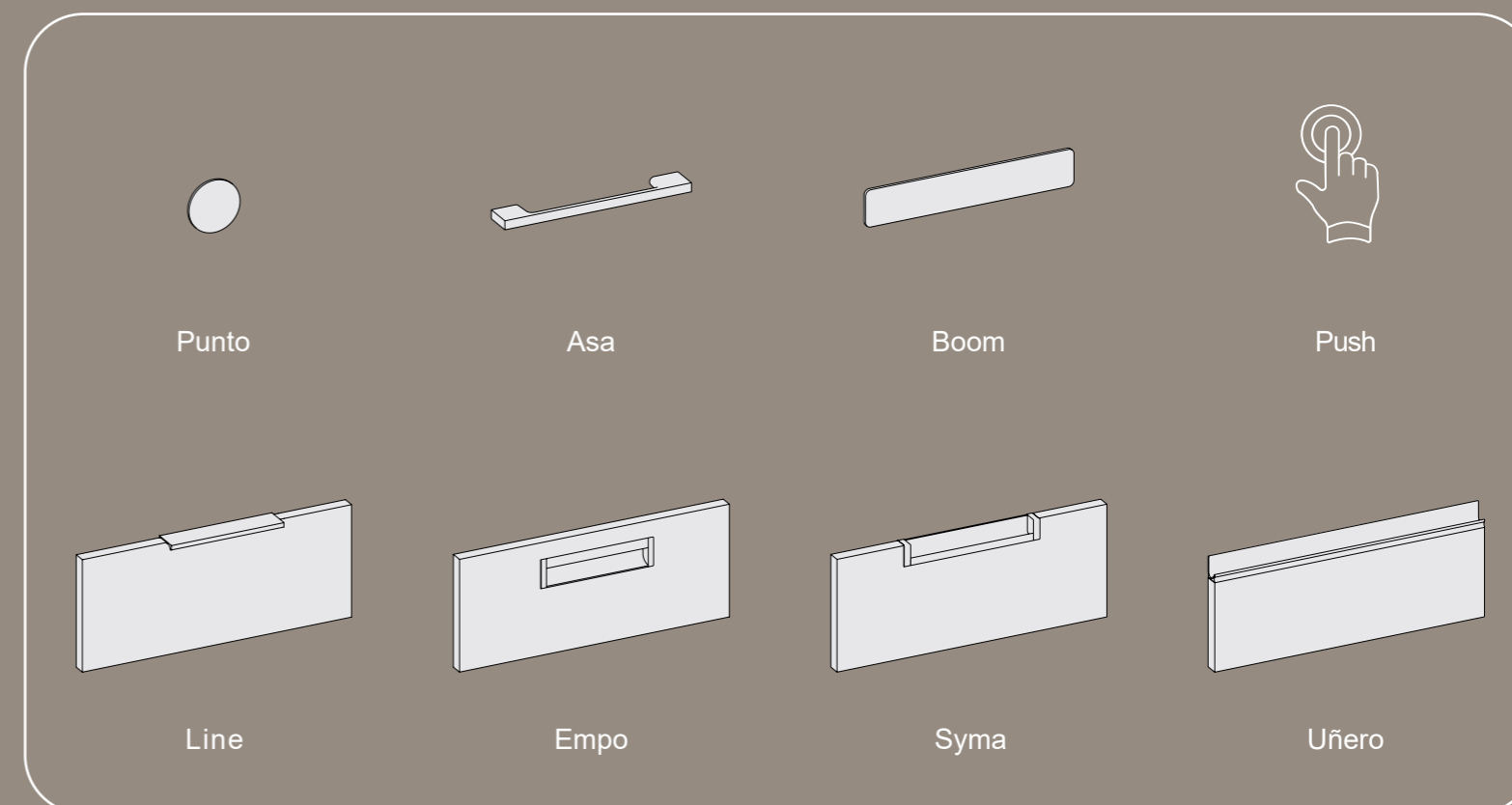



Plegables.



120.

23.

Si buscas un armario versátil y eficiente, las puertas plegables son definitivamente una opción a considerar. Gracias a su diseño compacto y funcional, estas puertas se pliegan fácilmente para disfrutar de un espacio de gran amplitud.

121.



- **Curiosidades.**

Puedes **juntar** tantos cuerpos como necesites y **combinar** anchos diferentes.

- **Acabados.**

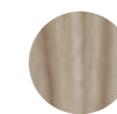

River



Verde



Tirador
Line S
Verde

24.

Con las puertas de diseño Mix puedes combinar diferentes acabados. Hace que tu armario tenga un diseño más dinámico.





• **Curiosidades.**

Esta nueva colección dispone de **estantes inclinados** para los zapatos.

• **Acabados.**

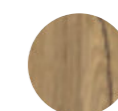

Tribal



Visón



Tirador
Syma
Antracita

25.

En la combinación está el éxito.





- **Curiosidades.**

En esta composición combinamos dos armarios plegables con el nuevo vestidor. **Elegancia y funcionalidad** en su máximo esplendor.

- **Acabados.**



Ray
Tostado



Coco



Tirador
Boom XXL
Coco

26.

Si quieres un armario que te aporte una gran amplitud esta es una opción muy interesante.





• **Curiosidades.**

En lugar de utilizar dos cuerpos independientes, los unificamos en uno solo y utilizamos los bastidores como divisiones. Así tenemos un interior con **mucha más amplitud**. Además con la iluminación led le damos un punto más de sofisticación.

• **Acabados.**



Lino



Antracita

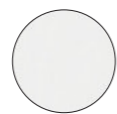

Tirador
Line S
Blanco

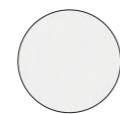

Bastidores
Blancos





27.

Si buscas una forma cómoda de tener tu ropa a mano, la combinación de un vestidor con armarios de puertas plegables es ideal. Con esta solución, podrás mantener tus prendas organizadas y a la vista mientras creas un ambiente armonioso y elegante en tu espacio.



Armarios con luz para vestidor.

- **Curiosidades.**

El rinconero de puertas plegables tiene una **gran capacidad** y con el nuevo sistema de puertas plegables se abrirá con mucha **más suavidad**.

- **Acabados.**



Marfil



Oxford



Tirador
Boom XXL
Antracita

28.

Si deseas una mayor sensación de amplitud en tu armario considera reemplazar una división de madera por un bastidor. Con su diseño minimalista, este bastidor ofrece una mayor transparencia visual.





- **Curiosidades.**

La elección de bandejas extraíbles con frentes de cristal en lugar de una cajonera tradicional le dará un **estilo más moderno** a tu armario.

- **Acabados.**



Espiga



Teja



Tirador
Boom
Teja



Bastidores
Plata



Plegables

• Características de los cuerpos de armario

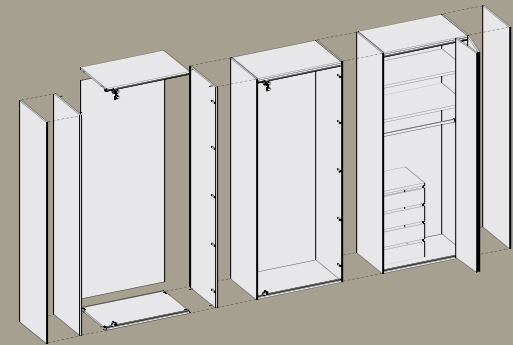

Ancho 4 puertas con bastidores:
mín. 136 cm - máx. 246 cm

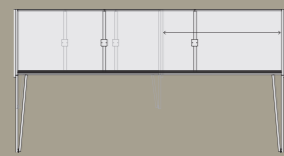

Ancho 2 puertas:
mín. 70 cm - máx. 130 cm

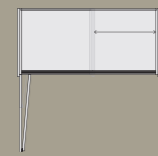

Cuerpos independientes con niveladores para una perfecta alineación.

Estructura construida con grueso 1.9 cm.

Estantes interiores de grueso 3 cm.

Con guía superior e inferior por donde se desliza la puerta de manera muy suave.

Cajoneras con interior color texturizado, cajones y estantes con guías de extracción total y sobre de grueso 3 cm.

Barra rectangular de aluminio con antideslizante.

Puedes combinar cualquier color tanto en el interior como en el exterior.

Las traseras van siempre montadas en las regatas de costados, techo y suelo.

Bisagras de montaje automático de 3 regulaciones.

• Iluminación interior

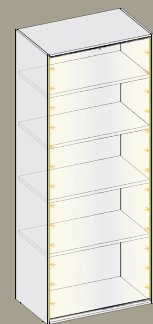

Iluminación
en costados

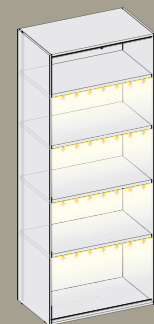

Iluminación
en estantes

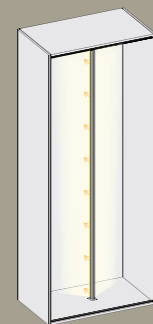

Iluminación
en bastidor

• Puertas



Lisa

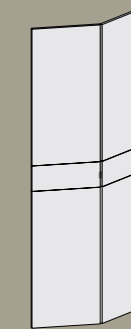

Fix

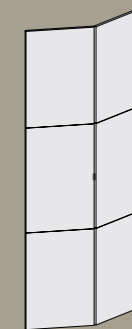

Equal



Mix

• Tiradores



Punto



Asa

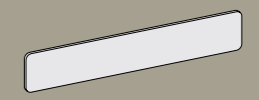

Boom

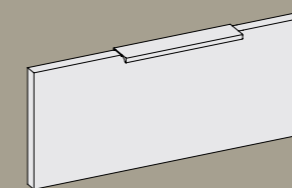

Line

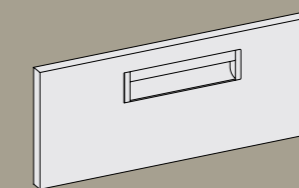

Empo

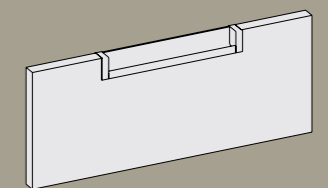

Syma

• Más amplitud

Para conseguir una sensación de más amplitud en lugar de utilizar los cuerpos independientes, se unifican y se utilizan los bastidores como divisiones.

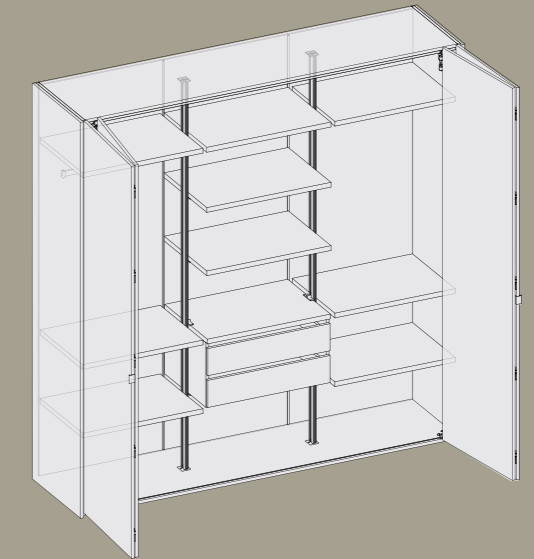



Correderas.

29.

Un armario de tres puertas correderas puede alcanzar una longitud cercana a los cinco metros.

- **Curiosidades.**

El modelo de puerta Equal divide la puerta en 3 plafones iguales. Puedes **combinar los acabados** que más te gusten.

- **Acabados.**



Roble Eco

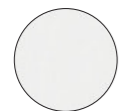

Blanco

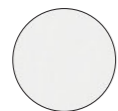

Perfil Blanco





30.

Si buscas una forma de incorporar la belleza de la naturaleza en tu hogar, considera combinar la calidez y textura del acabado Ray Tostado con la elegancia del acabado Marfil y Cemento.

- **Curiosidades.**

La **combinación de materiales** en el diseño de puerta Zen puede transformar un simple **r m a r i o** en una pieza única.

- **Acabados.**

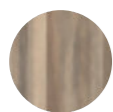

Ray
Tostado



Marfil



Cemento



Perfil
Plata



31.

Los perfiles negros complementan perfectamente el acabado Tribal, creando un contraste atractivo y equilibrado que aporta una gran dosis de personalidad y estilo.



154.



155.

- **Curiosidades.**

Los zapateros extraíbles pueden tener un frente de madera del mismo acabado que en el interior, lo que garantiza una **continuidad estética y visual** en todo el armario.

- **Acabados.**

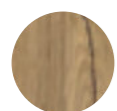

Tribal



Lino



Perfil Negro



32.

Las puertas de cristal tienen un tamaño imponente, pero su diseño hace que se perciban de manera ligera y elegante.

- **Curiosidades.**

Personaliza tu armario con la amplia variedad de cristales que ofrecemos, e incluso combínalos con la madera que más te guste.

- **Acabados.**



Ray Natural

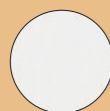

Blanco



Perfil Negro

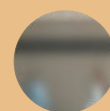

Cristal Micro



33.

Armarios que se integran en el ambiente con elegancia y armonía. Es nuestro sistema de guías interiores de suelo a techo.





Armarios con todo el confort que necesitas.

- **Curiosidades.**

Elegancia dentro y fuera.

La perfilería del armario puede ser **plata, blanca, negra o cualquier unicolor de la colección** en este caso el color negro contrasta muchísimo con el color coco.

- **Acabados.**

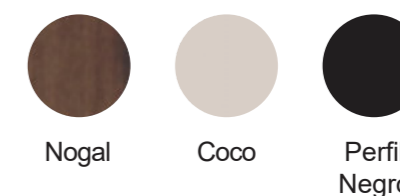

Nogal

Coco

Perfil Negro



34.

Con el modelo de puerta Fix puedes incorporar un segundo acabado en el exterior de tu armario.

- **Curiosidades.**

Nuestro sistema de **tapetas** permiten salvar cualquier obstáculo.

- **Acabados.**



Nature



Blanco



Perfil Blanco

Correderas

Puertas exteriores

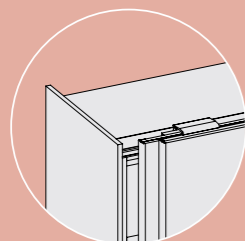

Detalle puertas exteriores

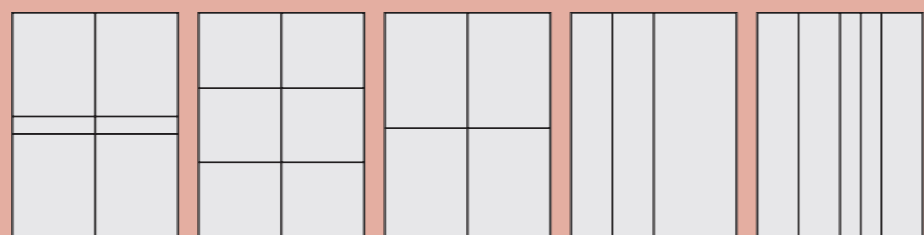

Fix Equal Duo Mix Zen

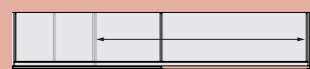

Ancho 2 puertas:
mín. 94 cm - máx. 334 cm

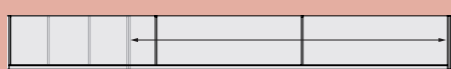

Ancho 3 puertas:
mín. 138 cm - máx. 498 cm

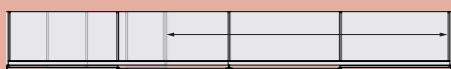

Ancho 4 puertas:
mín. 180 cm - máx. 540 cm

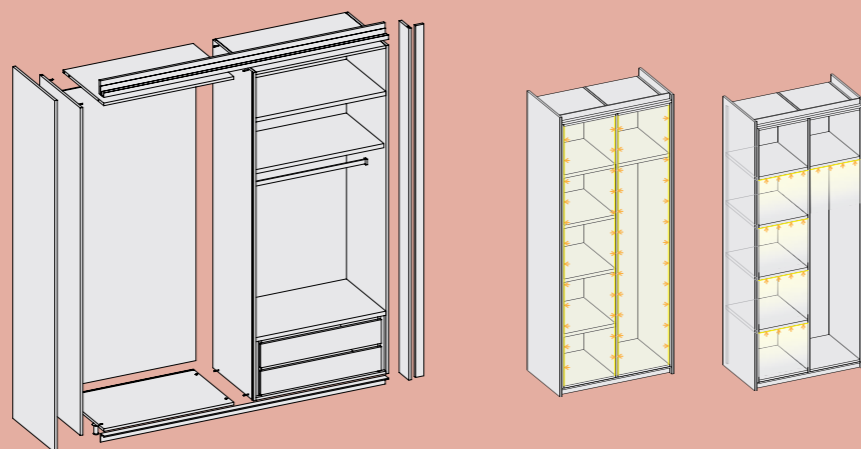

Puertas interiores

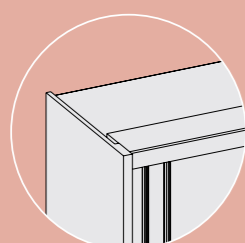

Detalle puertas interiores

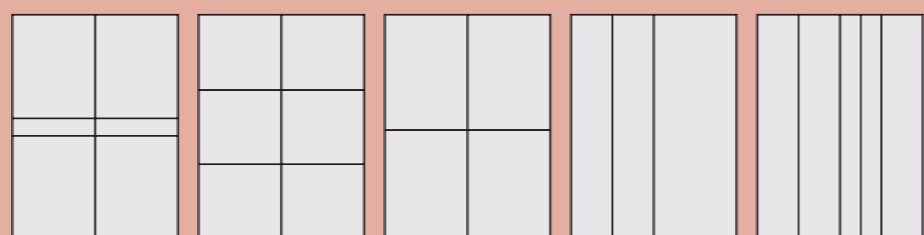

Fix Equal Duo Mix Zen

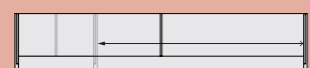

Ancho 2 puertas:
mín. 94 cm - máx. 334 cm

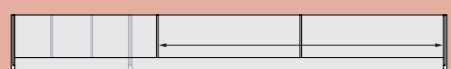

Ancho 3 puertas:
mín. 138 cm - máx. 498 cm

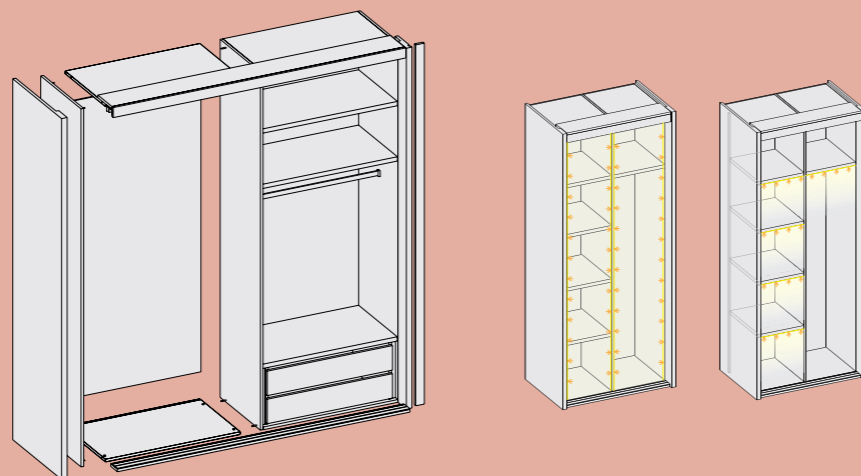

• Características generales.

Interiores de armario.

Niveladores.

Guías correderas de una sola pieza colocadas en el techo y suelo del armario.

Estructura construida con grueso 19mm.

Estantes interiores de grueso 30mm.

Pueden ser de cualquier color de nuestra colección.

La estructura puede ser de un color (costados, techo, suelo y trasera) y el resto de elementos (estantes, cajoneras, etc.) de otro color.

Las traseras van siempre montadas en las regatas de costados, techo y suelo. En colores madera y textiles de gr. 10mm. irán enteras, pero a partir de ancho 120 serán dos traseras verticales unidas mediante junquillo, o bien enteras bajo petición, sin incremento. En colores fantasía y unicolores son de grueso 5mm. en dos piezas a partir de alto 240 y en dos piezas verticales a partir de ancho 120.

Exteriores de armario.

Puede ser de cualquier color y puede ser diferente al del interior.

Las puertas van colgadas sobre la estructura del armario y se desplazan por la guía superior mediante carros deslizantes con sistema de amortiguación en cierre.

Las puertas se desplazan por la guía inferior mediante un mecanismo con sistema de amortiguación en cierre.

Las puertas llevan 2 tensores para asegurar la verticalidad.

Sea cual sea la medida del armario todos los cuerpos de interior son de la misma medida.

Las puertas y costados son de grueso 19mm.

El tirador es un perfil de aluminio que puede ser en color plata, blanco y negro (sin incremento de precio, y en unicolores con incremento, ver en especiales. Recorre toda la puerta asegurando la verticalidad. Incluye felpa guardapolvo.

Las puertas se entregan montadas, excepto a partir de 132 que van desmontadas y se ensamblan con junquillos de aluminio. Si a pesar de su tamaño las quieren montadas nos lo deben indicar.

Pueden ser puertas de cristal.

Los costados laterales finales quedan vistos y son de grueso 38mm. Un frontis superior de 7cm oculta el sistema corredero.

Forro de armario: Los costados exteriores o tapetas de ajuste están incluidas en el precio.

Es necesario dejar un margen de 5cm. entre el armario y el techo.

Correderas exteriores. Correderas interiores.

Si -

Colgadas En el suelo

Si Si

Si Si

Si Si

Si Si

Si Si

Correderas exteriores. Correderas interiores.

Si Si

Si -

- Si

Si -

Si Si

Si Si

Si Si

Si Si

Si Si

Si Si

Si -

- S

- í

Si S

Si S

Si -

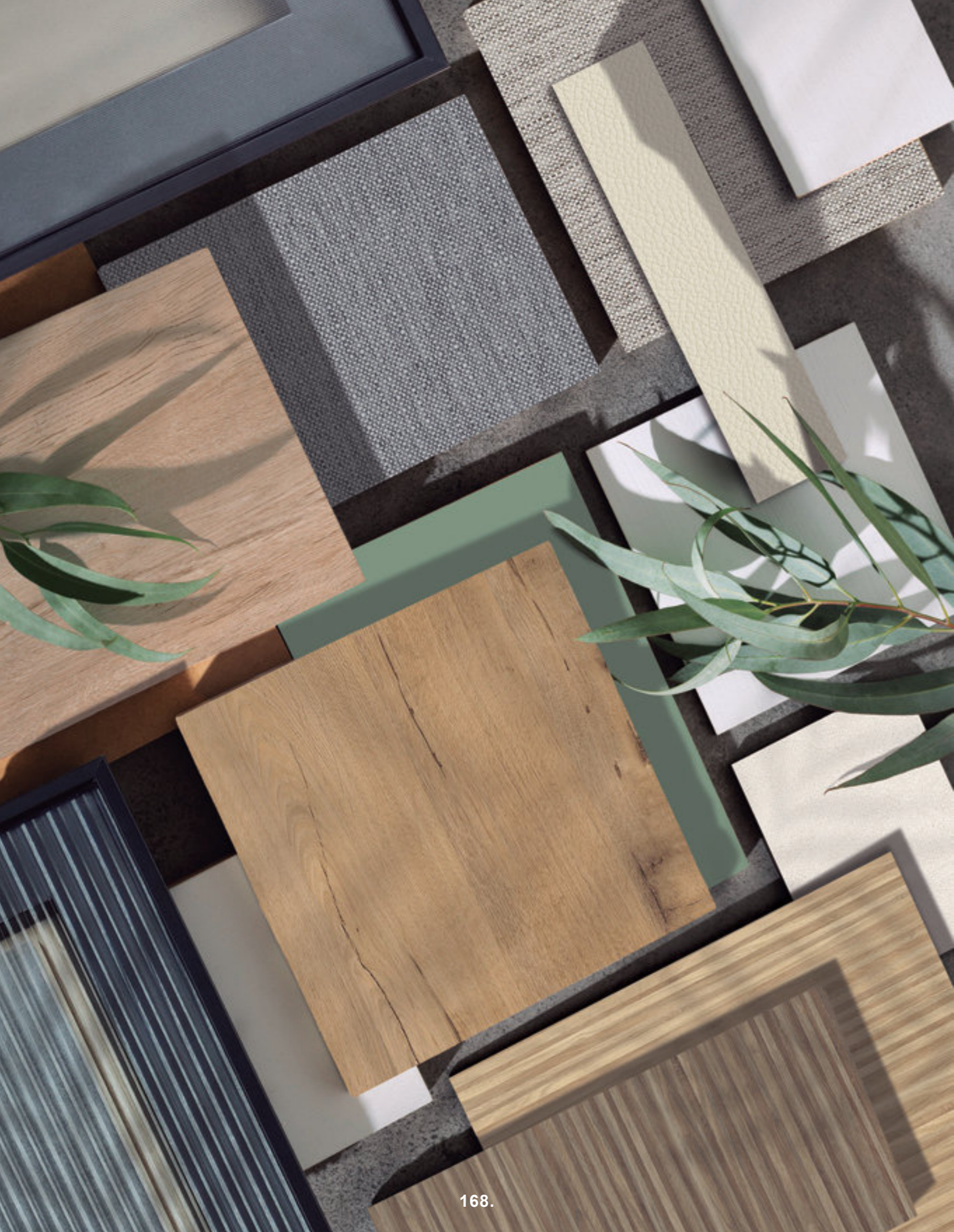

Acabados.

Naturales.

Maderas.



Artic



Espiga



Nature



River



Roble Eco



Tribal



Roble



Étnico



Ray Natural



Ray Tostado



Nogal

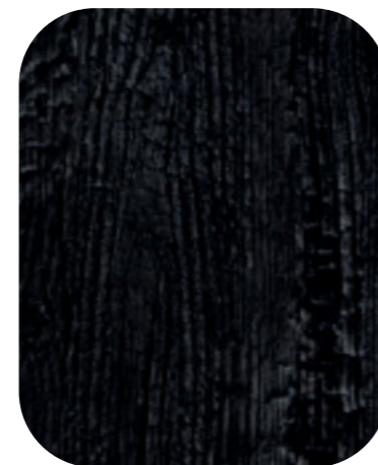

Carbón

Textiles.

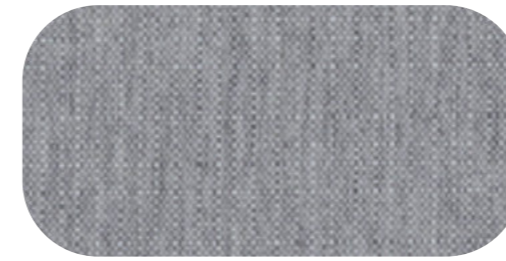

Oxford



Lino



Biscuit

Piedras.

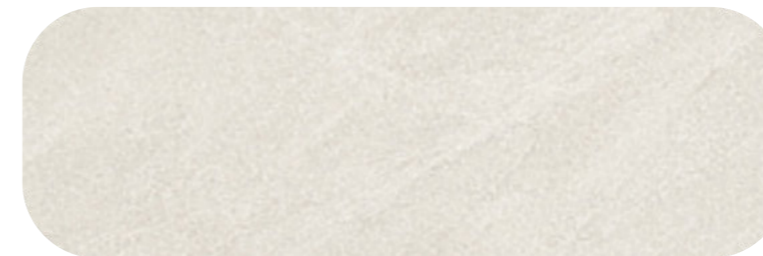

Marfil



Cemento

Unicolores.

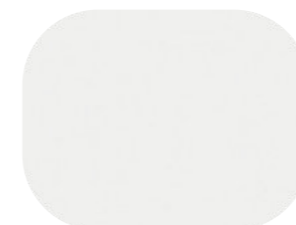

Blanco



Coco



Antracita



Niebla



Jungla

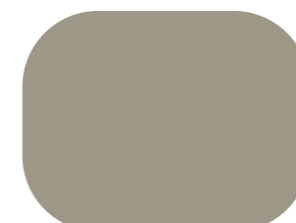

Visón

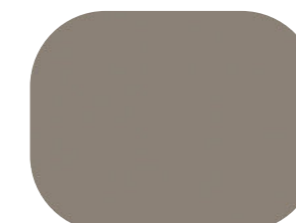

Piedra



Verde



Salvia



Curry



Aqua



Azul

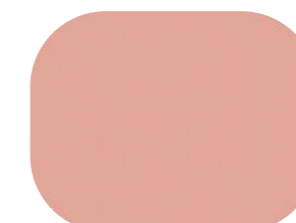

Flamingo

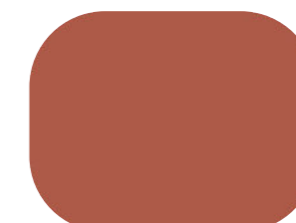

Teja

Cristales.



Transparente



Flutes



Micro



Mate



Stopsol



Parsol Negro



Espejo



Lacado Blanco #9003



Lacado Negro #9005

Tiradores.

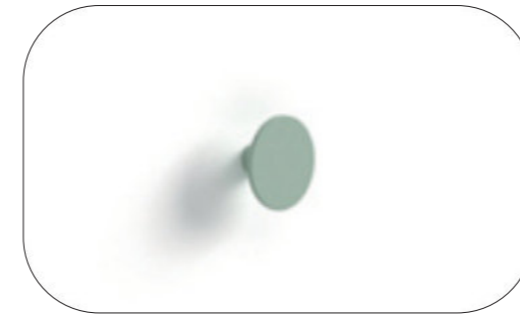

Punto 4 cm

Tirador de madera lacada.
Disponible en todos los unicolores.

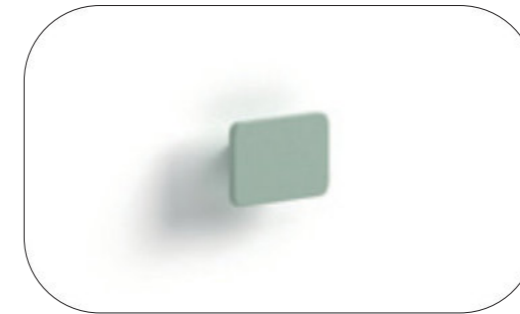

Boom S 6,5 cm

Tirador de madera lacada.
Disponible en todos los unicolores.

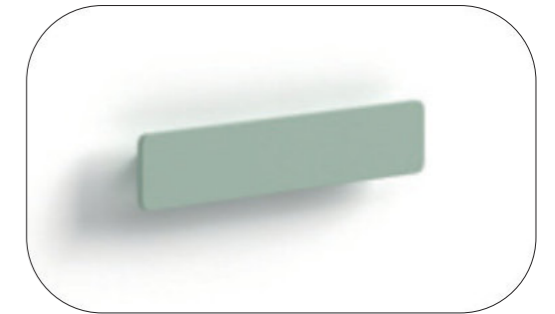

Boom 20 cm
Boom XL 80 cm
Boom XXL 120 cm

Tirador de madera lacada.
Disponible en todos los unicolores.



Syma 18 cm
Syma XL 48 cm
Syma XXL 120 cm

Tirador metálico.
Disponible en todos los unicolores
y plata.



Empo 17 cm
Empo XL 49 cm
Empo XXL 120 cm

Tirador metálico.
Disponible en todos los unicolores
y plata.

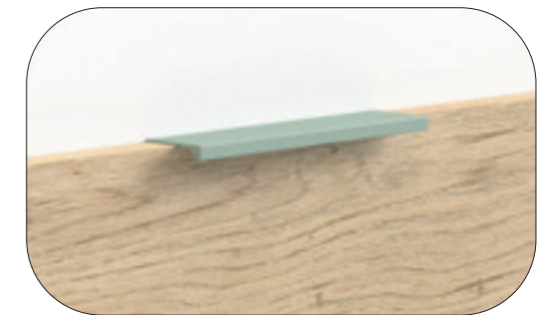

Line S 5 cm
Line 16 cm
Line XL 80 cm
Line XXL 120 cm

Tirador metálico.
Disponible en todos los unicolores
y plata.



Uñero

La medida será la misma que el cajón o
puerta donde va colocado.
Tirador metálico.
Disponible en todos los unicolores
y plata.



Asa 16 cm
Asa XL 27 cm

Tirador metálico.
Disponible en blanco, negro y plata.

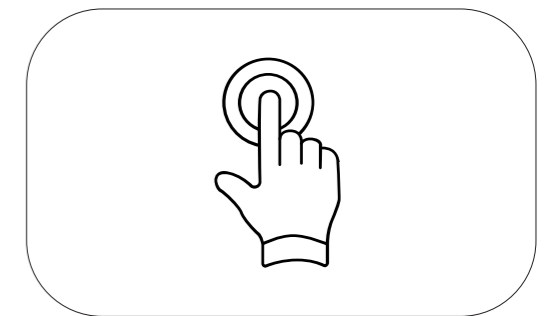

Push